



CorePro LED PLC 4P



CorePro LED PLC 9W 830 4P G24q-3

CorePro LED PLC 4P integroi ledivalonlähteen perinteiseen loistelampun muotoon. Tämä LED-valonlähde korvaa erinomaisesti perinteiset lamput yleisvalaistuskohdeissa: se täyttää perusvalaistusvaatimukset, takaa merkittävät energiansäästöt ja säästää ympäristöä.

Tuotetiedot

Yleistä tietoa	
Kanta	G24q-3
Nimelliskäyttöikä	30 000 tuntia
Sytytys	50 000
Lighting Technology	LED
Vuon mittauksen viitearvo	Sphere
Valaistuksen tekniset tiedot	
Värikoodi	830 [CCT of 3000K]
Keilakulma (nim.)	120 °
Valovirta	950 lm
Valotehokkuus (nimellinen)	100,00 lm/W
Värimerkki	Valkoinen (WH)
Vastaava värilämpötila (nim.)	3000 K
Väriyhtenäisyys	<6
Värintoistoindeksi (CRI)	83
LLMF nimelliskäyttöiän lopussa (nim.)	70 %
Photobiological safety according to EN 62471	RG0
Käyttö- ja sähkö tiedot	
Viivatiheys	30000-80000 Hz
Syöttötaajuus	30000-80000 Hz
Virrankulutus	9 W

Lampun virta (suurin)	400 mA
Lampun virta (min.)	250 mA
Syttymisaika (nim.)	0,5 s
Lämpenemisaika valotehoon 60 %	0,5 s
Tehokerroin (murtoluku)	0,9
Jännite (nim.)	20-50 V
LED alternative to fluorescent lamp power	26 W
Kytkevirtasäys verkkoon	-
Lamppujen enimmäismäärä, MCB B, 10 A - verkkovirta	-
Lamppujen enimmäismäärä, MCB B, 10 A - EM-liitännälaitte ilman kompensointikondensaattoria.	-
Lamppujen enimmäismäärä, MCB B, 10 A - EM-liitännälaitte ja kompensointikondensaattori.	-
Lamppujen enimmäismäärä, MCB B, 16 A - verkkovirta	-
Lamppujen enimmäismäärä, MCB B, 16 A - EM-liitännälaitte ilman kompensointikondensaattoria.	-
Lamppujen enimmäismäärä, MCB B, 16 A - EM-liitännälaitte ja kompensointikondensaattori.	-
Liitännälaitteiden yhteensopivuus	HF

Käyttölämpötila	
Käyttölämpötila-alue	-20...35 °C

CorePro LED PLC 4P

T-Case, maksimi (nim.)	76 °C
Ohjausjärjestelmät ja himmennys	
Himmennettävä	Ei
Mekaaniset tiedot ja runko	
Lampun materiaali	Muovi
Tuotteen pituus	200 mm
Hehkulampun muoto	PL-C
Merkinnät ja luokitukset	
Energiatehokkuusluokka	F
Energiaa säästävä tuote	Kyllä
Hyväksyntämerkit	RoHS-määräysten mukainen
Energiankulutus kWh/1000 h	9 kWh
EPREL-rekisteröintinumero	403550
CE-merkintä	Kyllä
RoHS-direktiivin mukainen	Kyllä

Tuotetiedot

Tilaustuotteen nimi	CorePro LED PLC 9W 830 4P G24q-3
Koko tuotenimi	CorePro LED PLC 9W 830 4P G24q-3
Full EOC	871869654115900
Paikallisen koodin kuvaus	4923181
Tilauuskoodi	929001200802
Tuotekoodi (12NC)	929001200802
Paikallinen koodi	4923181
Osoittaja – määrä/pakkaus	1
Nettopaino	0,088 kg
EAN/UPC - tuote/kotelo	8718696541159
SAP-osoitaja – pakkauksia ulommassa	10
EAN/UPC – laatikko	8718696541166

Mittapiirros

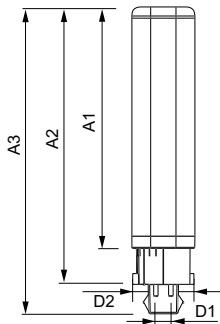

Product	D1	D2	A1	A2	A3
CorePro LED PLC 9W 830 4P G24q-3	24,3 mm	28,4 mm	128,8 mm	148 mm	163,6 mm

Valonjakotiedot

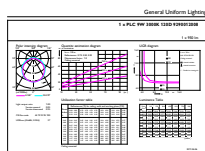

General uniform lighting - CorePro LED PLC 9W 830 4P G24q-3

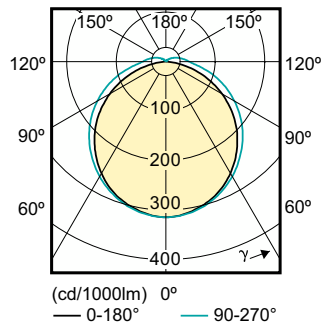

Light Distribution Diagram - CorePro LED PLC 9W 830 4P G24q-3

CorePro LED PLC 4P

Valonjakotiedot

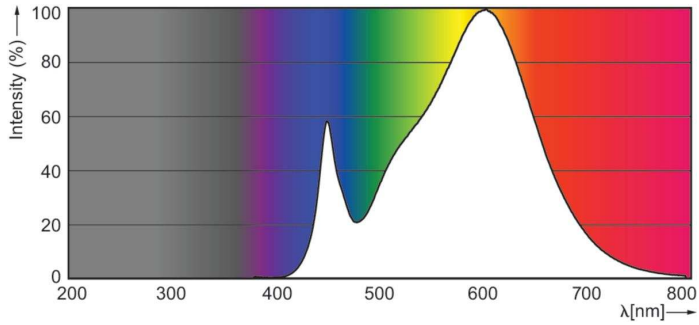

Spectral Power Distribution Colour - CorePro LED PLC 9W 830 4P G24q-3

Käyttöikä

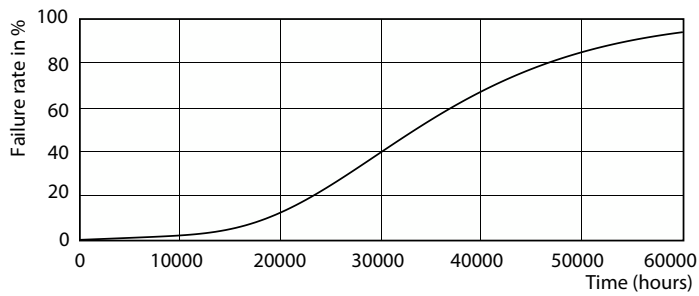

LEDtube PLC 100mm 9W G24Q-3 830 950lm

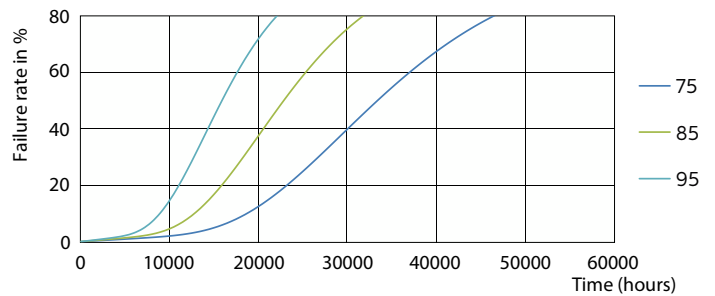

LEDtube PLC 100mm 9W G24Q-3 830 950lm

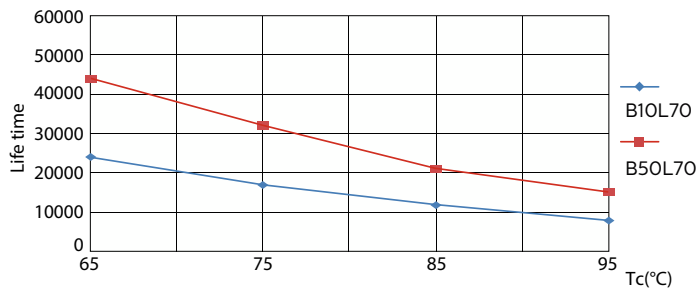

LEDtube PLC 100mm 9W G24Q-3 830 950lm

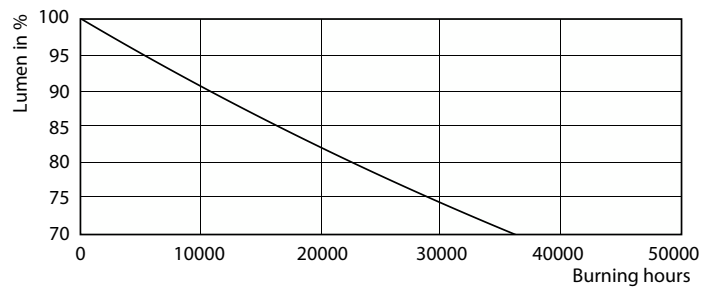

Lumen Maintenance Diagram - CorePro LED PLC 9W 830 4P G24q-3

CorePro LED PLC 4P

Käyttöikä

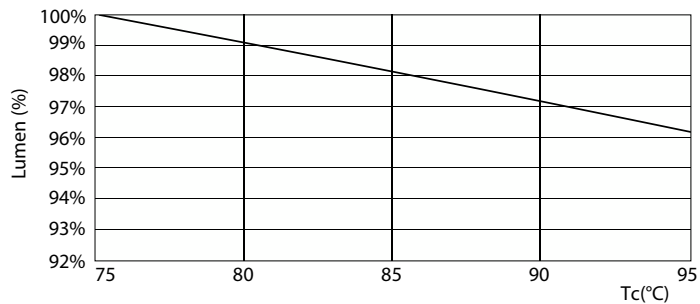

Lumen Maintenance Diagram - CorePro LED PLC 9W 830 4P G24q-3

